

GTS3

Dreileiter-Verbindungs-muffe

Warmschrumpftechnik
bis 42 kV

Anwendung

Die Warschrumpf-Dreileiter-Verbindungs-muffe GTS3 wird eingesetzt bei VPE-isolierten Mittelspannungskabeln mit fest verschweißten oder abziehbaren äußeren Leitschichten. Die Muffe zeichnet sich durch ihre querschnittsübergreifende

Einsetzbarkeit und die einfache und schnelle Montage aus. Ein Verbinden von Kabeln mit verschiedenen Querschnitten und unterschiedlichem Aufbau ist möglich. Die Verbindungs-muffe ist zur Verlegung im Erdreich, in Kabelschächten und unter Freiluftbedingungen geeignet.

$U_0 / U (U_m)$
6/10 (12) kV
6,35/11 (12) kV
8,7/15 (17,5) kV
12/20 (24) kV
12,7/22 (24) kV
18/30 (36) kV
19/33 (36) kV
20,8/36 (42) kV

Beschreibung und Abmessungen

1. Coextrudierter Isolierkörper
2. Feldsteuerschlauch
3. Cu-Gewebeband
4. Feldsteuer-mastik
5. Korrosionsschutzschlauch
6. Dichtmastik
7. Schraub- oder Pressverbinder
8. Kriechstromfester Warschrumpfschlauch (nur für 36GTS3)

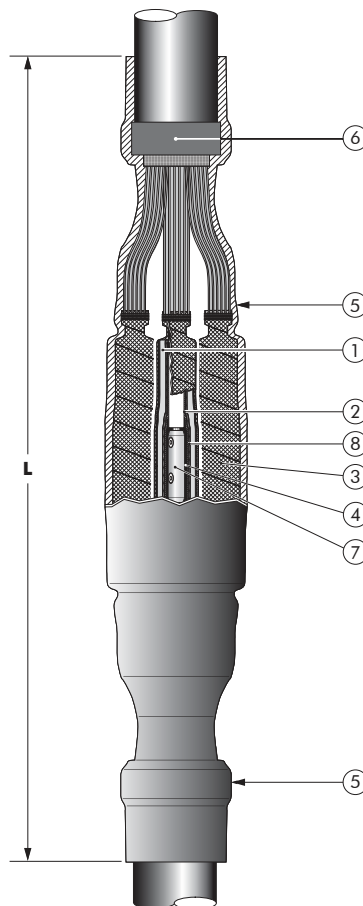

Spezifikationen und Normen

Die Warschrumpf-Verbindungs-muffe GTS3 erfüllt die Anforderungen nach CENELEC HD 629.1.

Muffen Typ	Nennspannung U_0 / U (kV)	Leiterquerschnitt (mm ²)		L (mm)
		min.	max.	
17GTS3	6/10	25	400	1200
24GTS3	12/20	35	400	1200
36GTS3	18/30	50	400	1400 - 1800
42GTS3	20,8/36	50	400	1400 - 1800

Lieferumfang

Die Warmschrumpf-Verbindungs-muffe GTS3 wird mit folgenden Komponenten geliefert:

- Im Lieferumfang enthalten sind auch:
- + Schraubverbinder für den Leiter
- + Schirmdrahtverbinder (optional Rollfedern)
- + Montageanweisung
- + Reinigungstücher
- + Silikonfett
- + Montagekleinmaterial

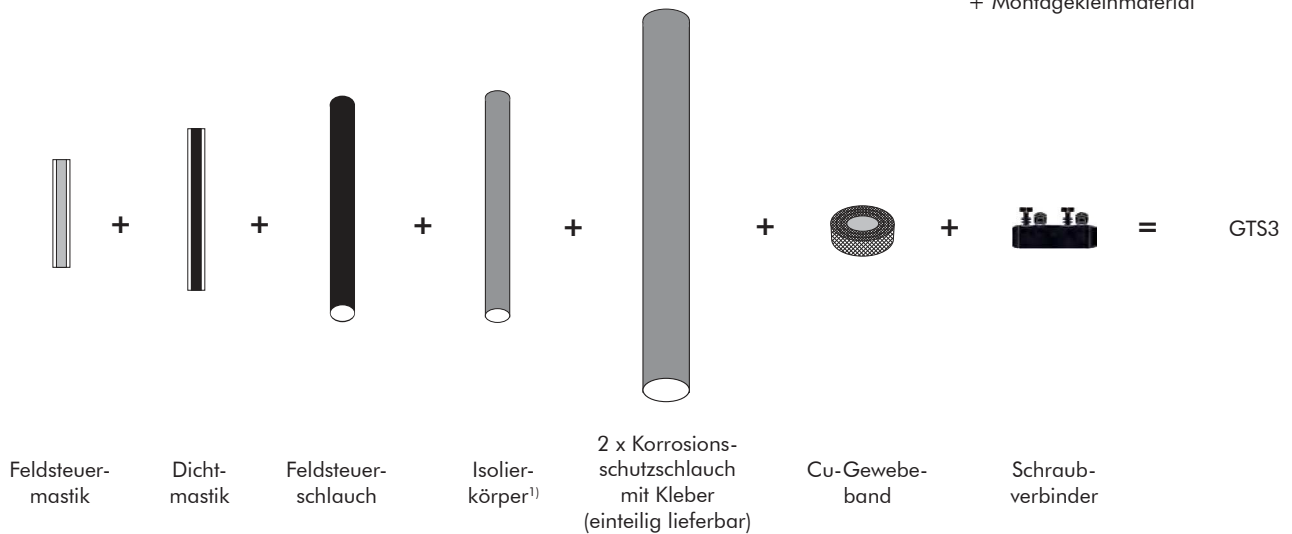

¹⁾ 36GTS3 und 42GTS3 mit einem zusätzlichen Isolierschlauch

Bestellangaben

Bestellbezeichnung der Verbindungs-muffe entsprechend dem verwendeten Kabeltyp bzw. Leiterquerschnitt auswählen.

Bestellbeispiel

Warmschrumpf-Dreileiter-Verbindungs-muffe Typ 17GTS3.240i für Kunststoffkabel 6/10 kV 3 x 150 mm² Cu RM(V)/25. Artikelnummer: 53217

Anmerkung: Die Zuordnung gilt nur für VPE-isolierte Kabel (Abmessungen nach DIN VDE 0276-620) mit abschälbaren Leitschichten. Bei anderen Kabelaufbauten bitten wir um Werksrückfrage.

Muffen Typ	Nennspannung U_0/U (kV)	Leiterquerschnitt (mm ²)		Leiterquerschnitt (mm ²)								
				25	35	50	70	95	150	185	240	300
17GTS3.95i	6/10	25	95	52900								
17GTS3.240i	6/10	95	240				53217					
17GTS3.400i	6/10	240	400						53218			
24GTS3.50i	12/20	35	50	53219								
24GTS3.240i	12/20	50	240			53220						
24GTS3.300i	12/20	150	300					53221				
24GTS3.400i	12/20	185	400						53232			
36GTS3.95i	18/30	50	95		53222							
36GTS3.240i	18/30	70	240				53223					
36GTS3.300i	18/30	150	300					53224				
36GTS3.400i	18/30	185	400						53233			
42GTS3	20,8/36			Auf Anfrage								

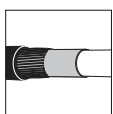

Bei Verwendung von Kabeln mit Cu-Drahtschirm ist kein besonderes Zubehör erforderlich.

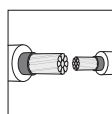

Ein Verbinden von Kabeln mit unterschiedlichen Querschnitten ist möglich.



Bei anderen Kabeln bitten wir um Werksrückfrage.

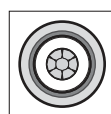

Bei Verwendung von Einleiter-Kabeln die GTS1 verwenden.

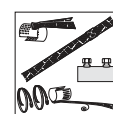

Für andere Schirmdrahtverbindungen bitten wir um Werksrückfrage.

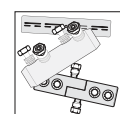

Alle handelsüblichen Leiter-Verbinder können verwendet werden.

Technische Hinweise und Anwendungsinformationen

Die angegebenen Daten wurden gewissenhaft ermittelt, befreien Sie aber nicht von der eigenen Prüfung der von uns gelieferten Produkte auf ihre Eignung für die beabsichtigten Zwecke. Dem aktuellen Stand der Technik folgend, behalten wir uns vor, Änderungen an Kennwerten und Leistungsmerkmalen vorzunehmen. Die Verarbeitung und Anwendung der Produkte erfolgen außerhalb unserer Kontrollmöglichkeit und liegen daher ausschließlich in Ihrem Verantwortungsbereich.

Unsere Erzeugnisse entsprechen den einschlägigen VDE-Bestimmungen, bzw. - soweit erschienen - den entsprechenden DIN-Blättern und IEC-Empfehlungen.

Achtung: Vor Ersteinsatz unbedingt Rücksprache mit dem Hersteller halten.

Die im Katalog beschriebenen Produkte sind für den Anschluss von Energieleiterkabeln (Klasse 1 & 2) der Leiterbauformen rund-eindrätig (RE) und rund-mehrdrätig (RM), sektor-eindrätig (SE) und sektor-mehrdrätig (SM) sowie rund-mehrdrätig-verdichtet (RMV) ausschließlich auf blanken Leitern vorgesehen. Leiterfüllmaterialien wie Quellbänder, Puder oder Ähnliches sind vor der Montage vollständig zu entfernen.

Die Prüfung der Verwendbarkeit auf Grundlage der tatsächlich vorliegenden Leiterabmessung, obliegt im Einzelfall dem Anwender. Dies gilt auch für die Verwendung der Produkte beim Einsatz flexibler Leiter (Klasse 5 & 6).

Montage mit Schlagschrauber: Nur die von Nexans freigegebenen Schlagschrauber verwenden! In Abhängigkeit von unterschiedlichem Leitermaterial bzw. unterschiedlicher Leiterkonstruktion können sich Abweichungen von den Prüfwerten nach IEC 61238-1 ergeben. Einsatz feindrätiger Leiter nur nach Rücksprache mit Nexans Power Accessories Germany GmbH.

Unsere Geschäftsbedingungen entsprechen der jeweils neuesten Ausgabe der „Allgemeinen Lieferbedingungen für Erzeugnisse und Leistungen der Elektroindustrie“. Auf Wunsch senden wir Ihnen eine Kopie zu.

Das Verbindungsmaterial wird vorwiegend in Kartons verpackt geliefert. Wir verwenden nur recyclingfähige Verpackungsmaterialien nach der neuen Verpackungsordnung. Faltkartons werden nicht zurückgenommen. Nach Möglichkeit sind nur vollständige Normalverpackungen zu bestellen.

Der Nachdruck dieses Katalogs ist, auch auszugsweise, nur mit besonderer Erlaubnis gestattet. Änderungen bleiben uns ausdrücklich vorbehalten. Die Abbildungen und Zeichnungen sind nicht unbedingt maßgebend. Die Gewichtsangaben sind annähernd und schließen die Kartonverpackung mit ein. Mit diesem Katalog werden frühere Ausgaben ungültig. Ausführungen, die nicht im Katalog enthalten sind, erhalten Sie auf Anfrage.